

## Φύλλο οδηγιών χρήσης: Πληροφορίες για τον ασθενή

### Skyrizi 150 mg ενέσιμο διάλυμα σε προγεμισμένη συσκευή τύπου πένας risankizumab

▼ Το φάρμακο αυτό τελεί υπό συμπληρωματική παρακολούθηση. Αυτό θα επιτρέψει το γρήγορο προσδιορισμό νέων πληροφοριών ασφάλειας. Μπορείτε να βοηθήσετε μέσω της αναφοράς πιθανών ανεπιθύμητων ενεργειών που ενδεχομένως παρουσιάζετε. Βλ. τέλος της παραγράφου 4 για τον τρόπο αναφοράς ανεπιθύμητων ενεργειών.

**Διαβάστε προσεκτικά ολόκληρο το φύλλο οδηγιών χρήσης πριν αρχίσετε να χρησιμοποιείτε αυτό το φάρμακο, διότι περιλαμβάνει σημαντικές πληροφορίες για σας.**

- Φυλάξτε αυτό το φύλλο οδηγιών χρήσης. Ίσως χρειαστεί να το διαβάσετε ξανά.
- Εάν έχετε περαιτέρω απορίες, ρωτήστε τον γιατρό, τον φαρμακοποιό ή τον νοσοκόμο σας.
- Η συνταγή για αυτό το φάρμακο χορηγήθηκε αποκλειστικά για σας. Δεν πρέπει να δώσετε το φάρμακο σε άλλους. Μπορεί να τους προκαλέσει βλάβη, ακόμα και όταν τα συμπτώματα της ασθένειάς τους είναι ίδια με τα δικά σας.
- Εάν παρατηρήσετε κάποια ανεπιθύμητη ενέργεια, ενημερώστε τον γιατρό, τον φαρμακοποιό ή τον νοσοκόμο σας. Αυτό ισχύει και για κάθε πιθανή ανεπιθύμητη ενέργεια που δεν αναφέρεται στο παρόν φύλλο οδηγιών χρήσης. Βλέπε παράγραφο 4.

#### Τι περιέχει το παρόν φύλλο οδηγιών

1. Τι είναι το Skyrizi και ποια είναι η χρήση του
2. Τι πρέπει να γνωρίζετε πριν χρησιμοποιήσετε το Skyrizi
3. Πώς να χρησιμοποιήσετε το Skyrizi
4. Πιθανές ανεπιθύμητες ενέργειες
5. Πώς να φυλάσσετε το Skyrizi
6. Περιεχόμενα της συσκευασίας και λοιπές πληροφορίες
7. Οδηγίες χρήσης

#### 1. Τι είναι το Skyrizi και ποια είναι η χρήση του

Το Skyrizi περιέχει τη δραστική ουσία risankizumab.

Το Skyrizi χρησιμοποιείται για τη θεραπεία των ακόλουθων φλεγμονωδών νοσημάτων:

- Ψωρίαση κατά πλάκας
- Ψωριασική αρθρίτιδα

#### Τρόπος δράσης του Skyrizi

Το φάρμακο αυτό δρα σταματώντας μία πρωτεΐνη στο σώμα που ονομάζεται «IL-23», η οποία προκαλεί φλεγμονή.

#### Ψωρίαση κατά πλάκας

Το Skyrizi χρησιμοποιείται για τη θεραπεία ενηλίκων με μέτρια έως σοβαρή ψωρίαση κατά πλάκας. Το Skyrizi μειώνει τη φλεγμονή και, επομένως, μπορεί να βοηθήσει στη μείωση των συμπτωμάτων της ψωρίασης κατά πλάκας όπως είναι το κάψιμο, ο κνησμός, ο πόνος, η ερυθρότητα και τα λέπια.

#### Ψωριασική αρθρίτιδα

Το Skyrizi χρησιμοποιείται για τη θεραπεία ενηλίκων με ψωριασική αρθρίτιδα. Η ψωριασική αρθρίτιδα είναι μία νόσος που προκαλεί φλεγμονή των αρθρώσεων και ψωρίαση. Εάν έχετε ενεργό ψωριασική αρθρίτιδα μπορεί να σας δοθούν αρχικά άλλα φάρμακα. Εάν αυτά τα φάρμακα δεν δρουν αρκετά καλά, θα σας δοθεί το Skyrizi είτε ως μονοθεραπεία ή σε συνδυασμό με άλλα φάρμακα για τη θεραπεία της ψωριασικής σας αρθρίτιδας.

Το Skyrizi μειώνει τη φλεγμονή και, επομένως, μπορεί να βοηθήσει στη μείωση του πόνου, της δυσκαμψίας και του πρηξίματος σε και γύρω από τις αρθρώσεις σας, του πόνου και της δυσκαμψίας στη σπονδυλική σας στήλη, του ψωριασικού δερματικού εξανθήματος, της ψωριασικής βλάβης των ονύχων και μπορεί να επιβραδύνει τη βλάβη στο οστό και τον χόνδρο των αρθρώσεών σας. Οι επιδράσεις αυτές μπορούν να διευκολύνουν τις καθημερινές σας δραστηριότητες, να μειώσουν την κόπωση και να βελτιώσουν την ποιότητα ζωής σας.

## **2. Τι πρέπει να γνωρίζετε πριν χρησιμοποιήσετε το Skyrizi**

### **Μην χρησιμοποιήσετε το Skyrizi**

- σε περίπτωση αλλεργίας στο risankizumab ή σε οποιοδήποτε άλλο από τα συστατικά αυτού του φαρμάκου (αναφέρονται στην παράγραφο 6).
- σε περίπτωση λοίμωξης, συμπεριλαμβανομένης της ενεργού φυματίωσης, η οποία κρίνεται από τον γιατρό σας ως σημαντική.

### **Προειδοποιήσεις και προφυλάξεις**

Απευθυνθείτε στον γιατρό, τον φαρμακοποιό ή τον νοσοκόμο σας πριν και κατά τη διάρκεια της χρήσης του Skyrizi:

- εάν έχετε αυτή τη στιγμή λοίμωξη ή εάν έχετε λοίμωξη που εξακολουθεί να εκδηλώνεται.
- εάν έχετε φυματίωση.
- εάν έχετε κάνει πρόσφατα ή σχεδιάζετε να κάνετε ανοσοποίηση (εμβόλιο). Δεν θα πρέπει να σας χορηγηθούν ορισμένοι τύποι εμβολίων κατά τη διάρκεια της χρήσης του Skyrizi.

Είναι σημαντικό να διατηρείτε ένα αρχείο με τον αριθμό παρτίδας του Skyrizi.

Κάθε φορά που χρησιμοποιείτε ένα νέο κουτί Skyrizi, σημειώστε την ημερομηνία και τον αριθμό παρτίδας (που βρίσκεται στη συσκευασία μετά την ένδειξη «Παρτίδα») και κρατήστε αυτά τα στοιχεία σε ένα ασφαλές μέρος.

### **Αλλεργικές αντιδράσεις**

Ενημερώστε αμέσως τον γιατρό σας ή αναζητήστε ιατρική βοήθεια εάν παρατηρήσετε οποιαδήποτε σημεία αλλεργικής αντίδρασης κατά τη διάρκεια της λήψης του Skyrizi, όπως είναι τα εξής:

- δυσκολία στην αναπνοή ή την κατάποση
- οίδημα στο πρόσωπο, τα χείλη, τη γλώσσα ή τον φάρυγγα
- σοβαρός κνησμός του δέρματος, με ερυθρό εξάνθημα ή επηρμένα εξογκώματα

### **Παιδιά και έφηβοι**

Το Skyrizi δεν συνιστάται για παιδιά και εφήβους ηλικίας κάτω των 18 ετών. Αυτό συμβαίνει γιατί το Skyrizi δεν έχει μελετηθεί στη συγκεκριμένη ηλικιακή ομάδα.

### **Άλλα φάρμακα και το Skyrizi**

Ενημερώστε τον γιατρό, τον φαρμακοποιό ή τον νοσοκόμο σας:

- εάν χρησιμοποιείτε, έχετε πρόσφατα χρησιμοποιήσει ή ενδέχεται να χρησιμοποιήσετε άλλα φάρμακα.
- εάν έχετε υποβληθεί πρόσφατα ή πρόκειται να υποβληθείτε σε εμβολιασμό. Δεν θα πρέπει να σας χορηγηθούν ορισμένοι τύποι εμβολίων κατά τη διάρκεια της χρήσης του Skyrizi.

Εάν δεν είστε σίγουροι, απευθυνθείτε στον γιατρό, τον φαρμακοποιό ή τον νοσοκόμο σας πριν και κατά τη διάρκεια της χρήσης του Skyrizi.

### **Κύηση, αντισύλληψη και θηλασμός**

Εάν είστε έγκυος, νομίζετε ότι μπορεί να είστε έγκυος ή σχεδιάζετε να αποκτήσετε παιδί, ζητήστε τη συμβουλή του γιατρού σας πριν πάρετε αυτό το φάρμακο. Αυτό θα πρέπει να το κάνετε γιατί δεν είναι γνωστός ο τρόπος με τον οποίο αυτό το φάρμακο θα επηρεάσει το μωρό.

Εάν είστε γυναίκα που μπορεί να μείνει έγκυος, θα πρέπει να χρησιμοποιείτε αντισύλληψη κατά τη διάρκεια της χρήσης αυτού του φαρμάκου και για τουλάχιστον 21 εβδομάδες μετά την τελευταία δόση του Skyrizi.

Εάν θηλάζετε ή σχεδιάζετε να θηλάσετε, μιλήστε με τον γιατρό σας πριν χρησιμοποιήσετε αυτό το φάρμακο.

### **Οδήγηση και χρήση μηχανημάτων**

Το Skyrizi δεν είναι πιθανό να επηρεάσει την ικανότητα σας να οδηγείτε ή να χρησιμοποιείτε μηχανήματα.

### **Το Skyrizi περιέχει νάτριο**

Το φάρμακο αυτό περιέχει λιγότερο από 1 mmol νατρίου (23 mg) ανά προγεμισμένη συσκευή τύπου πέννας, δηλαδή είναι ουσιαστικά «ελεύθερο νατρίου».

## **3. Πώς να χρησιμοποιήσετε το Skyrizi**

Πάντοτε να χρησιμοποιείτε το φάρμακο αυτό αυστηρά σύμφωνα με τις οδηγίες του γιατρού ή του φαρμακοποιού σας. Εάν έχετε αμφιβολίες, ρωτήστε τον γιατρό ή τον φαρμακοποιό σας.

Το φάρμακο αυτό χορηγείται ως ένεση κάτω από το δέρμα σας (η οποία ονομάζεται «υποδόρια ένεση»).

### **Πόσο Skyrizi θα πρέπει να χρησιμοποιήσετε**

Κάθε δόση είναι 150 mg χορηγούμενα ως μία εφάπαξ ένεση. Μετά την πρώτη δόση, θα λάβετε την επόμενη δόση μετά από 4 εβδομάδες και κατόπιν κάθε 12 εβδομάδες.

Εσείς και ο γιατρός, ο φαρμακοποιός ή ο νοσοκόμος σας θα πρέπει να αποφασίσετε αν θα πρέπει να πραγματοποιείτε μόνοι σας την ένεση αυτού του φαρμάκου. Μην πραγματοποιείτε την ένεση αυτού του φαρμάκου μόνοι σας παρά μόνο εάν σας έχει εκπαιδεύσει ο γιατρός, ο φαρμακοποιός ή ο νοσοκόμος σας. Ο πάροχος φροντίδας μπορεί, επίσης, να σας χορηγεί την ένεσή σας μετά από εκπαίδευση.

**Διαβάστε την παράγραφο 7 «Οδηγίες χρήσης» στο τέλος αυτού του φύλλου οδηγιών χρήσης πριν κάνετε την ένεση του Skyrizi στον εαυτό σας.**

### **Εάν χρησιμοποιήσετε μεγαλύτερη δόση Skyrizi από την κανονική**

Εάν έχετε χρησιμοποιήσει μεγαλύτερη ποσότητα Skyrizi από την κανονική ή εάν η δόση έχει χορηγηθεί νωρίτερα από τις οδηγίες που αναφέρονται στη συνταγή του γιατρού σας, επικοινωνήστε με τον γιατρό σας.

### **Εάν ξεχάσετε να χρησιμοποιήσετε το Skyrizi**

Εάν ξεχάσετε να χρησιμοποιήσετε το Skyrizi, πραγματοποιήστε την ένεση της δόσης αμέσως μόλις το θυμηθείτε. Επικοινωνήστε με τον γιατρό σας εάν δεν είστε σίγουροι σχετικά με το τι πρέπει να κάνετε.

### **Εάν σταματήσετε να χρησιμοποιείτε το Skyrizi**

Μην σταματήσετε να χρησιμοποιείτε το Skyrizi εάν δεν έχετε μιλήσει πρώτα με τον γιατρό σας. Εάν σταματήσετε τη θεραπεία, τα συμπτώματά σας μπορεί να επιστρέψουν.

Εάν έχετε περισσότερες ερωτήσεις σχετικά με τη χρήση αυτού του φαρμάκου, ρωτήστε τον γιατρό, τον φαρμακοποιό ή τον νοσοκόμο σας.

#### **4. Πιθανές ανεπιθύμητες ενέργειες**

Όπως όλα τα φάρμακα, έτσι και αυτό το φάρμακο μπορεί να προκαλέσει ανεπιθύμητες ενέργειες, αν και δεν παρουσιάζονται σε όλους τους ανθρώπους.

##### **Σοβαρές ανεπιθύμητες ενέργειες**

Επικοινωνήστε με τον γιατρό σας ή ζητήστε άμεσα ιατρική βοήθεια εάν έχετε συμπτώματα σοβαρής λοίμωξης όπως είναι τα εξής:

- πυρετός, συμπτώματα παρόμοια με της γρίπης, νυχτερινές εφιδρώσεις
- αίσθημα κόπωσης ή δύσπνοια, βήχας ο οποίος δεν υποχωρεί
- ζεστό, ερυθρό και επώδυνο δέρμα, ή επώδυνο δερματικό εξάνθημα με φυσαλίδες

Ο γιατρός σας θα αποφασίσει αν μπορείτε να συνεχίσετε να χρησιμοποιείτε το Skyrizi.

##### **Άλλες ανεπιθύμητες ενέργειες**

Ενημερώστε τον γιατρό, τον φαρμακοποιό ή τον νοσοκόμο σας εάν εμφανίσετε οποιαδήποτε από τις ακόλουθες ανεπιθύμητες ενέργειες

**Πολύ συχνές:** μπορεί να επηρεάσουν περισσότερα από 1 στα 10 άτομα

- λοιμώξεις της ανώτερης αναπνευστικής οδού με συμπτώματα όπως είναι ο πονόλαιμος και η βουλωμένη μύτη

**Συχνές:** μπορεί να επηρεάσουν έως 1 στα 10 άτομα

- αίσθημα κόπωσης
- μυκητιασική δερματική λοίμωξη
- αντιδράσεις στη θέση της ένεσης (όπως κοκκίνισμα ή πόνος)
- κνησμός
- κεφαλαλγία
- εξάνθημα

**Όχι συχνές:** μπορεί να επηρεάσουν έως 1 στα 100 άτομα

- μικρά επηρμένα κόκκινα εξογκώματα στο δέρμα
- εξανθήματα (κνίδωση)

##### **Αναφορά ανεπιθύμητων ενεργειών**

Εάν παρατηρήσετε κάποια ανεπιθύμητη ενέργεια, ενημερώστε τον γιατρό, τον φαρμακοποιό ή τον νοσοκόμο σας. Αυτό ισχύει και για κάθε πιθανή ανεπιθύμητη ενέργεια που δεν αναφέρεται στο παρόν φύλλο οδηγιών χρήσης. Μπορείτε επίσης να αναφέρετε ανεπιθύμητες ενέργειες απευθείας (για λεπτομέρειες ανατρέξτε παρακάτω). Μέσω της αναφοράς ανεπιθύμητων ενεργειών, μπορείτε να βοηθήσετε στη συλλογή περισσότερων πληροφοριών σχετικά με την ασφάλεια του παρόντος φαρμάκου.

##### **Ελλάδα**

Εθνικός Οργανισμός Φαρμάκων

Μεσογείων 284

GR-15562 Χολαργός, Αθήνα

Τηλ: + 30 21 32040380/337

Φαξ: + 30 21 06549585

Ιστότοπος: <http://www.eof.gr>

**Κύπρος**  
Φαρμακευτικές Υπηρεσίες  
Υπουργείο Υγείας  
CY-1475 Λευκωσία  
Τηλ: +357 22608607  
Φαξ: + 357 22608669  
Ιστότοπος: [www.moh.gov.cy/phs](http://www.moh.gov.cy/phs)

## **5. Πώς να φυλάσσετε το Skyrizi**

Το φάρμακο αυτό πρέπει να φυλάσσεται σε μέρη που δεν το βλέπουν και δεν το φθάνουν τα παιδιά.

Να μη χρησιμοποιείτε αυτό το φάρμακο μετά την ημερομηνία λήξης που αναφέρεται στην επισήμανση της συσκευής τύπου πέννας και στο κουτί μετά τη 'ΛΗΞΗ'.

Φυλάσσετε σε ψυγείο (2°C – 8°C). Μην καταψύχετε.

Φυλάσσετε την προγεμισμένη συσκευή τύπου πέννας στο αρχικό κουτί για να προστατεύεται από το φως.

Εάν απαιτείται, μπορείτε να φυλάζετε επίσης την προγεμισμένη συσκευή τύπου πέννας εκτός ψυγείου (σε θερμοκρασίες έως 25°C) για έως και 24 ώρες στο αρχικό κουτί για να προστατεύεται από το φως.

Να μη χρησιμοποιείτε αυτό το φάρμακο εάν το υγρό είναι θολό ή περιέχει νιφάδες ή μεγάλα σωματίδια.

Μην πετάτε φάρμακα στο νερό της αποχέτευσης ή στα οικιακά απορρίμματα. Ρωτήστε τον φαρμακοποιό σας για το πώς να πετάξετε τα φάρμακα που δεν χρησιμοποιείτε πια. Αυτά τα μέτρα θα βοηθήσουν στην προστασία του περιβάλλοντος.

## **6. Περιεχόμενα της συσκευασίας και λοιπές πληροφορίες**

### **Τι περιέχει το Skyrizi**

- Η δραστική ουσία είναι το risankizumab. Κάθε προγεμισμένη συσκευή τύπου πέννας περιέχει 150 mg risankizumab σε 1 mL διαλύματος.
- Τα άλλα συστατικά είναι τριυδρικό οξικό νάτριο, οξικό οξύ, διυδρική τρεαλόζη, πολυσορβικό 20 και ύδωρ για ενέσιμα.

### **Εμφάνιση του Skyrizi και περιεχόμενο της συσκευασίας**

Το Skyrizi είναι διαυγές και άχρωμο έως κίτρινο υγρό σε προγεμισμένη συσκευή τύπου πέννας. Το υγρό μπορεί να περιέχει μικροσκοπικά λευκά ή διαυγή σωματίδια.

Κάθε συσκευασία περιέχει 1 προγεμισμένη συσκευή τύπου πέννας.

### **Κάτοχος Άδειας Κυκλοφορίας και Παρασκευαστής**

AbbVie Deutschland GmbH & Co. KG  
Knollstrasse  
67061 Ludwigshafen  
Γερμανία

Για οποιαδήποτε πληροφορία σχετικά με το παρόν φαρμακευτικό προϊόν, παρακαλείστε να απευθυνθείτε στον τοπικό αντιπρόσωπο του Κατόχου της Άδειας Κυκλοφορίας:

## Ελλάδα

AbbVie ΦΑΡΜΑΚΕΥΤΙΚΗ Α.Ε.

Τηλ: +30 214 4165 555

## Κύπρος

Lifepharm (Z.A.M.) Ltd

Τηλ: +357 22 34 74 40

**Το παρόν φύλλο οδηγιών χρήσης αναθεωρήθηκε για τελευταία φορά στις 02/2023.**

### Άλλες πηγές πληροφοριών

Λεπτομερείς πληροφορίες για το φάρμακο αυτό είναι διαθέσιμες στο δικτυακό τόπο του Ευρωπαϊκού Οργανισμού Φαρμάκων: <http://www.ema.europa.eu>.

Λεπτομερείς και επικαιροποιημένες πληροφορίες για το συγκεκριμένο προϊόν είναι διαθέσιμες σαρώνοντας με έξυπνο κινητό τηλέφωνο (smartphone) τον κωδικό QR που βρίσκεται παρακάτω ή επάνω στην εξωτερική συσκευασία. Οι ίδιες πληροφορίες είναι επίσης διαθέσιμες στον ακόλουθο σύνδεσμο (URL):

[www.skyrizi.eu](http://www.skyrizi.eu)

Για να ακούσετε ή να ζητήσετε ένα αντίγραφο αυτού του φύλλου οδηγιών χρήσης σε μεγάλη εκτύπωση ή ηχογραφημένο, παρακαλούμε επικοινωνήστε με τον τοπικό αντιπρόσωπο του Κατόχου Άδειας Κυκλοφορίας.

## 7. Οδηγίες χρήσης

**Παρακαλείστε να διαβάσετε όλη την παράγραφο 7 πριν χρησιμοποιήσετε το Skyrizi**

**Skyrizi προγεμισμένη συσκευή τύπου πένα**

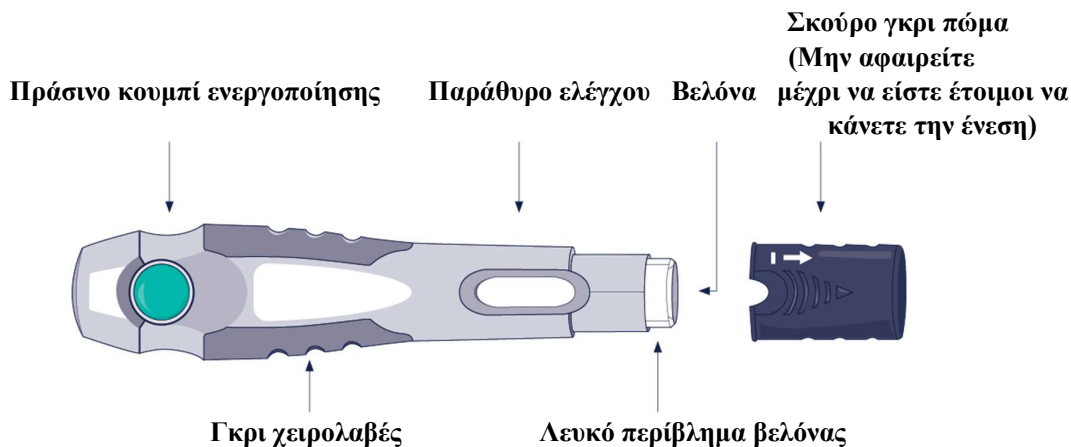

**Σημαντικές πληροφορίες που θα πρέπει να γνωρίζετε πριν πραγματοποιήσετε την ένεση του Skyrizi**



- Θα πρέπει να λάβετε εκπαίδευση σχετικά με τον τρόπο ένεσης του Skyrizi πριν πραγματοποιήσετε την ένεση. Μιλήστε με τον γιατρό, τον φαρμακοποιό ή τον νοσοκόμο σας εάν χρειάζεστε βοήθεια
- Σημειώστε τις ημερομηνίες στο ημερολόγιό σας ώστε να γνωρίζετε πότε θα πρέπει να χρησιμοποιήσετε ξανά το Skyrizi
- Κρατήστε το Skyrizi στην αρχική συσκευασία για να προστατεύσετε το φάρμακο από το φως μέχρι να έρθει η ώρα που θα το χρησιμοποιήσετε

- Βγάλτε το κουτί από το ψυγείο και αφήστε το σε θερμοκρασία δωματίου, μακριά από το άμεσο ηλιακό φως, για **30 έως 90 λεπτά** πριν από την ένεση
- **Μην** πραγματοποιείτε ένεση εάν το υγρό στο παράθυρο ελέγχου είναι θολό ή περιέχει νιφάδες ή μεγάλα σωματίδια. Το υγρό θα πρέπει να φαίνεται διαυγές έως κίτρινο και μπορεί να περιέχει μικροσκοπικά λευκά ή διαυγή σωματίδια
- **Μην** ανακινείτε τη συσκευή τύπου πένας
- Περιμένετε ώστε να αφαιρέσετε το σκούρο γκρι πώμα μόνο ακριβώς πριν από τη στιγμή της ένεσης

#### Επιστρέψτε αυτό το φάρμακο στο φαρμακείο

- εάν η ημερομηνία λήξης (ΛΗΞΗ) έχει παρέλθει
- εάν το υγρό έχει παγώσει (ακόμα και εάν έχει αποψυχθεί)
- εάν η συσκευή τύπου πένας έχει πέσει ή έχει υποστεί βλάβη
- εάν οι διατρήσεις στο κουτί έχουν σπάσει

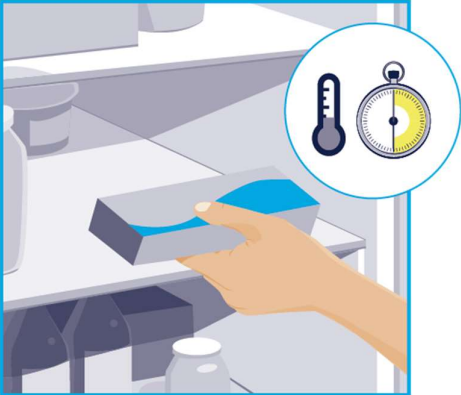
Ακολουθείτε τις οδηγίες παρακάτω κάθε φορά που χρησιμοποιείτε το Skyrizi

<p><b>ΒΗΜΑ 1</b></p> 	<p>Βγάλτε το κουτί από το ψυγείο και αφήστε το σε θερμοκρασία δωματίου, μακριά από το άμεσο ηλιακό φως, για <b>30 έως 90 λεπτά</b> πριν από την ένεση.</p> <ul style="list-style-type: none"> <li>• <b>Μην</b> αφαιρείτε τη συσκευή τύπου πένας από το κουτί ενώ αφήνετε το Skyrizi να φτάσει σε θερμοκρασία δωματίου</li> <li>• <b>Μην</b> θερμαίνετε το Skyrizi με οποιονδήποτε άλλο τρόπο. Για παράδειγμα, <b>μην</b> το ζεστάνετε σε φούρνο μικροκυμάτων ή σε ζεστό νερό</li> <li>• <b>Μην</b> χρησιμοποιείτε τη συσκευή τύπου πένας αν το υγρό έχει παγώσει, ακόμα και εάν έχει αποψυχθεί</li> </ul>
<p><b>ΒΗΜΑ 2</b></p> 	<p>Τοποθετήστε τα ακόλουθα αντικείμενα σε μία καθαρή, επίπεδη επιφάνεια:</p> <ul style="list-style-type: none"> <li>• 1 προγεμισμένη συσκευή τύπου πένας</li> <li>• 1 επίθεμα αλκοόλης (δεν περιλαμβάνεται στο κουτί)</li> <li>• 1 τεμάχιο βαμβακιού ή επίθεμα γάζας (δεν περιλαμβάνονται στο κουτί)</li> <li>• ειδικό δοχείο απόρριψης (δεν περιλαμβάνεται στο κουτί)</li> </ul> <p>Πλύνετε και στεγνώστε τα χέρια σας.</p>
<p><b>ΒΗΜΑ 3</b></p> <p><b>Σημεία ένεσης</b></p>	<p>Επιλέξτε από αυτές τις 3 περιοχές για να κάνετε την ένεση:</p> <ul style="list-style-type: none"> <li>• εμπρόσθιο μέρος αριστερού μηρού</li> <li>• εμπρόσθιο μέρος δεξιού μηρού</li> </ul>

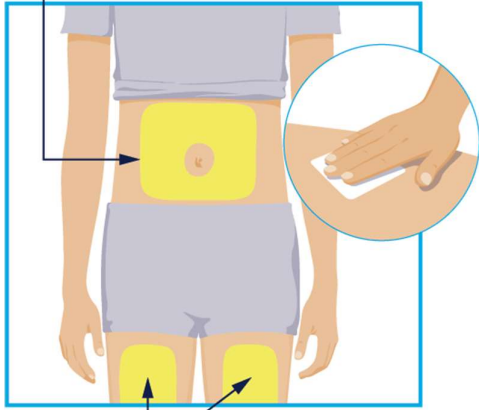

Σημεία ένεσης

- κοιλιά σε απόσταση τουλάχιστον 5 εκατοστών από τον αφαλό

Πριν από την ένεση, σκουπίστε με ένα επίθεμα αλκοόλης το σημείο στο οποίο θα κάνετε την ένεση με κυκλική κίνηση.

- **Μην** αγγίζετε ή φυσάτε το σημείο της ένεσης αφού καθαριστεί. Αφήστε το δέρμα να στεγνώσει πριν κάνετε την ένεση
- **Μην** κάνετε την ένεση πάνω από τα ρούχα
- **Μην** κάνετε την ένεση σε δέρμα που είναι ευαίσθητο, έχει μώλωπες, είναι κόκκινο, σκληρό, έχει ουλές ή ραγάδες
- **Μην** κάνετε την ένεση σε περιοχές που έχουν προσβληθεί από ψωρίαση



#### ΒΗΜΑ 4

##### Ελέγξτε το υγρό

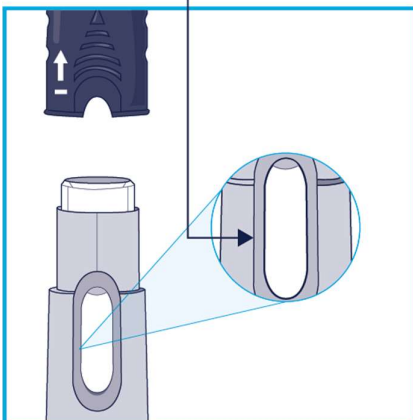

Κρατήστε τη συσκευή τύπου πένα με το σκούρο γκρι πάμα στραμμένο προς τα επάνω, όπως απεικονίζεται.

- Τραβήξτε το σκούρο γκρι πάμα ευθεία προς τα έξω
- Πετάξτε το σκούρο γκρι πάμα

Ελέγξτε το υγρό μέσω του παραθύρου ελέγχου.

- Είναι φυσιολογικό να βλέπετε φυσαλίδες στο υγρό
- Το υγρό θα πρέπει να φαίνεται διαυγές έως κίτρινο και μπορεί να περιέχει μικροσκοπικά λευκά ή διαυγή σωματίδια
- **Μην** το χρησιμοποιήσετε εάν το υγρό είναι θολό ή περιέχει νιφάδες ή μεγάλα σωματίδια

#### ΒΗΜΑ 5

##### Κουλιά ή μηρός

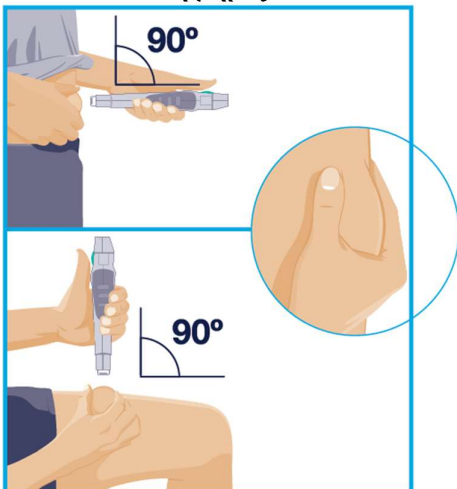

Κρατήστε τη συσκευή τύπου πένα με τα δάκτυλά σας επάνω στις γκρι χειρολαβές.

Στρέψτε τη συσκευή τύπου πένα έτσι ώστε το λευκό περίβλημα βελόνας να είναι στραμμένο προς το σημείο της ένεσης και να μπορείτε να βλέπετε το πράσινο κουμπί ενεργοποίησης.

Πιέστε απαλά το δέρμα στο σημείο της ένεσης για να ανυψωθεί μια περιοχή και κρατήστε το σταθερά.

Τοποθετήστε το λευκό περίβλημα της βελόνας κάθετα (υπό γωνία 90°) προς το ανασηκωμένο σημείο της ένεσης.

## ΒΗΜΑ 6

Πρώτο «κλικ» 15 δευτερόλεπτα

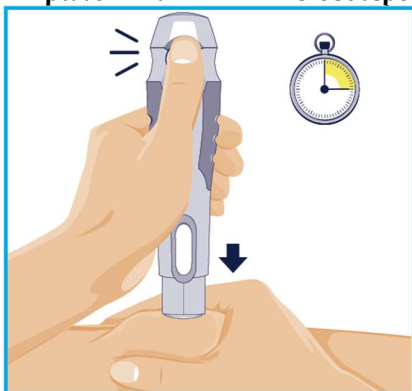

Κρατήστε τη συσκευή τύπου πένας έτσι ώστε να μπορείτε να βλέπετε το πράσινο κουμπί ενεργοποίησης και το παράθυρο ελέγχου.

Πιέστε και συνεχίστε να πιέζετε τη συσκευή τύπου πένας προς τα κάτω, επάνω στο ανασηκωμένο σημείο της ένεσης.

- Η συσκευή τύπου πένας θα ενεργοποιηθεί μόνο αν πιέσετε το λευκό περίβλημα βελόνας προς τα κάτω στο σημείο της ένεσης προτού πιέσετε το πράσινο κουμπί ενεργοποίησης

Πιέστε το πράσινο κουμπί ενεργοποίησης και κρατήστε τη συσκευή τύπου πένας για **15 δευτερόλεπτα**.

- Ένα δυνατό «κλικ» υποδηλώνει την έναρξη της ένεσης

## ΒΗΜΑ 7

Δεύτερο «κλικ»

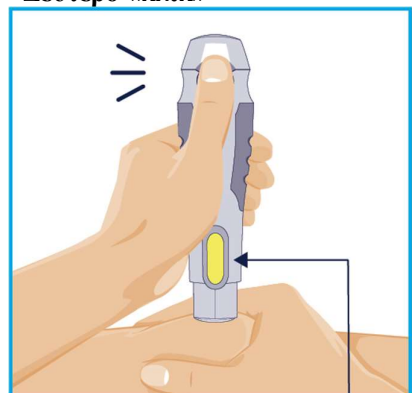

Κίτρινη ένδειξη

Συνεχίστε να πιέζετε τη συσκευή τύπου πένας προς τα κάτω, επάνω στο σημείο της ένεσης.

Η ένεση έχει ολοκληρωθεί όταν:

- η συσκευή τύπου πένας έχει κάνει ένα δεύτερο «κλικ» **ή**
- η κίτρινη ένδειξη έχει γεμίσει το παράθυρο ελέγχου

Αυτό διαρκεί **έως και 15 δευτερόλεπτα**.

## ΒΗΜΑ 8

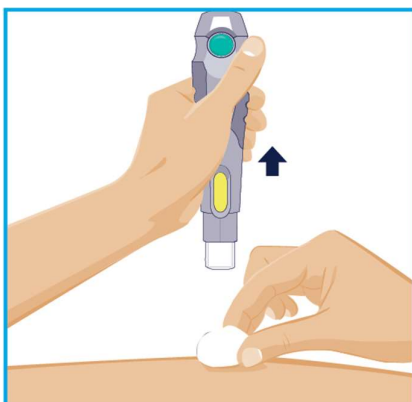

Όταν ολοκληρωθεί η ένεση, τραβήξτε αργά τη συσκευή τύπου πένας από το δέρμα.

Το λευκό περίβλημα της βελόνας θα καλύψει τη μύτη της βελόνας και θα κάνει ακόμα ένα «κλικ».

Μετά την ολοκλήρωση της ένεσης, τοποθετήστε ένα τεμάχιο βαμβακιού ή ένα επίθεμα γάζας επάνω στο δέρμα στη θέση της ένεσης.

- **Μην** τρίβετε τη θέση της ένεσης
- Είναι φυσιολογικό να παρατηρηθεί ελαφρά αιμορραγία στη θέση της ένεσης

## ΒΗΜΑ 9



Απορρίψτε τη χρησιμοποιημένη συσκευή τύπου πέννας σε ένα ειδικό δοχείο απόρριψης αμέσως μετά τη χρήση.

- **Μην** πετάτε τη χρησιμοποιημένη συσκευή τύπου πέννας στα οικιακά απορρίμματα
- Ο γιατρός, ο φαρμακοποιός ή ο νοσοκόμος σας θα σας ενημερώσει για τον τρόπο επιστροφής του ειδικού δοχείου απόρριψης